

保証書

弊社は厳密な品質管理、検査のもとに本製品を皆様のお手元へお届けしておりますが、万が一故障した際は保証規定の範囲内で対応させていただきます。その際は本製品に本保証書・購入履歴（お買い上げになられた年月日、店舗名がわかるレシートや領収書）をご用意いただき、お客様相談窓口【TEL:049-236-3380（平日9:30～12:30、13:30～17:30）】までお問い合わせください。

品名	KINUJO 2WAY IRON
型番	2W01
保証対象	本体
保証期間	お買い上げ日より1年
お客様情報	お名前 様
	ご住所 〒
	TEL ()
お買い上げになられた店舗やインターネットサイト名	

★本書は再発行いたしませんので大切に保管してください。

株式会社KINUJO
〒102-0085 東京都千代田区六番町7-11-4F
【お客様相談窓口】
TEL:049-236-3380（平日9:30～12:30、13:30～17:30）
E-mail: cus@kinujo.jp

ML01.24.07

取扱説明書

保証書付

KINUJO
2WAY IRON

カール&ストレートヘアアイロン

2W01
〈海外兼用〉

KINUJO

- お買い上げいただき、誠にありがとうございます。
- 取扱説明書をよくお読みのうえ、正しく安全にお使いください。
- ご使用前に「安全上のご注意」（2～4ページ）を必ずお読みください。
- 保証書は、「お買い上げ日・販売店名」などの記入をお確かめのうえ、大切に保管してください。

LINE公式で、お得な情報や
ヘアアレンジを日々配信中！

友だち追加



目 次



目 次	1
安全上のご注意	2-4
各部の名称	5
耐熱性シリコンカバーの取り付けかた	6
仕 様	7
ご使用の前に	8
アイロンの使いかた	9
ご使用後は	10
お手入れのしかた	11
修理を依頼される前の確認事項	12
世界の電圧と電源プラグ形状一覧表	13
保証規定	14
KINUJO 公式アカウント	15
MEMO	16-18
保証書	裏面

安全上のご注意 ※必ずお守りください

※ご使用前に、この「安全上のご注意」をよくお読みのうえ、正しくお使いください。
※ここに示した注意事項は、製品を安全に正しくお使いいただくことにより、お客様やお客様の周囲の方々への危害や損害を未然に防止するためのものです。また、注意事項は次のように区分しています。





■ いずれも、安全に関する重要な内容ですので必ず守ってください。

 警告	誤った使いかたをしたときに「死亡や重症を負うおそれのある内容」です。
 注意	誤った使いかたをしたときに「傷害を負ったり、財産の損害が発生するおそれのある内容」です。





絵表示の例	
	してはいけない内容です。
	しなくてはならない内容です。

■ 本書はいつでも確認できるところに保管してください。

⚠ 警告

	改造・分解・修理は絶対にしない。 ◇火災・感電・けがの原因。
	水につけない。また、濡れた手で使用しない。 ◇ショート・感電・火災の原因。
	浴室や湿気の多いところで使用しない。 ◇ショート・感電・火災の原因。
	乳幼児の手の届かない場所に保管し、使用させない。 ◇やけど・感電・けがの原因。
	電源プラグや電源コードは丁寧に扱い、傷つけたり、加工・変形させるなど乱暴な扱いはしない。 ◇やけど・感電・けがの原因。
	収納時に電源コードを本体に巻き付けけない。 ◇断線・ショート・火災・発火の原因。
	電源コードに重いものをのせたり、挟み込んだりしない。 ◇断線・ショート・火災・発火の原因。
	引火性のもの(ガソリン・ベンジン・シンナー・スプレーなど)の近くで使用しない。 ◇爆発や火災の原因。
ゆるんだコンセントや傷んだ電源プラグ・電源コードは使用しない。 ◇ショート・火災・発火の原因。	
	使用後は電源をOFFにして必ず電源プラグをコンセントから抜く。 ◇火災・発火の原因。

⚠ 注意

	浴室や湿気の多いところに保管しない。 ◇感電・発火の原因。
	使用中または使用直後は、プレート・バレルおよびその周辺部は非常に熱くなっているので触れない。 ◇やけどの原因。
	人の髪の毛以外には使用しない。 ◇やけど・火災・故障の原因。
	乳幼児には使用しない。 ◇やけどの原因。
	ぶつけたり、落としたりして損傷したら使用しない。 ◇ショート・感電・火災の原因。
	通電したまま放置しない。 ◇火災・周囲のものを変形・変色させる原因。
使用中、本体に直接スプレーなどをかけない。 ◇故障・感電・火災の原因。	
	ヘアスタイリング以外の目的では絶対に使用しない。 ◇やけど・火災・故障の原因。
	プレートやバレルなどの高温部分は、顔から離して使用する。 ◇やけどの原因。
	電源プラグを抜くときは、電源コードを引っ張らずに必ず電源プラグを持って抜く。 ◇ショート・感電・火災の原因。

各部の名称

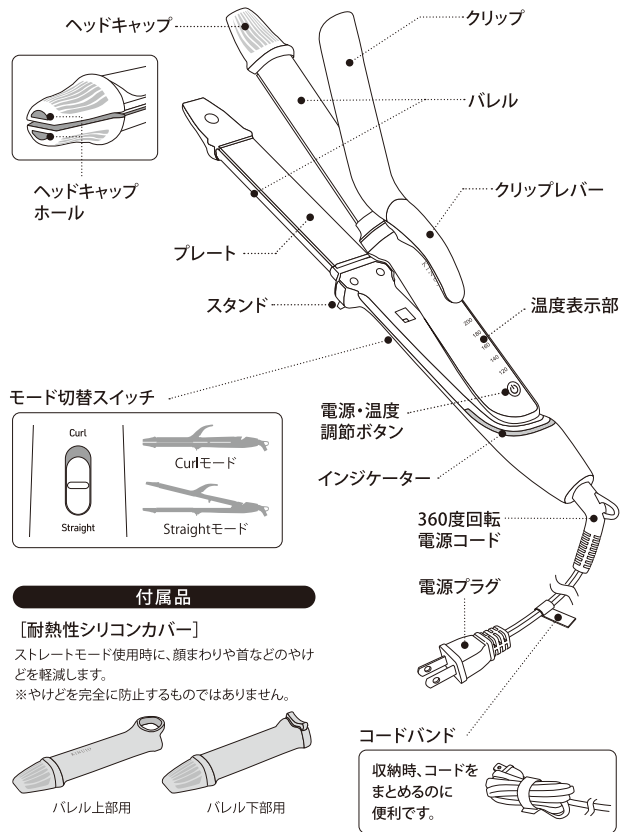

付属品

【耐熱性シリコンカバー】

ストレートモード使用時に、顔まわりや首などのやけどを軽減します。
※やけどを完全に防止するものではありません。

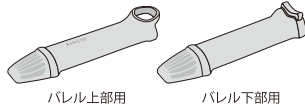

耐熱性シリコンカバーの取り付けかた

耐熱性シリコンカバーの取り付け・取り外しの際は、必ずプレート・バレルが完全に冷めた状態で行ってください。

バレル上部

①バレル上部用耐熱性シリコンカバーの後部をクリップレバーに通す。

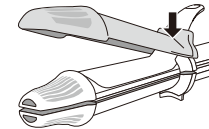

②そのまま耐熱性シリコンカバー前部の裏にある突起を、ヘッドキャップホールに差し込むように、耐熱性シリコンカバー全体をバレル上部にかぶせる。

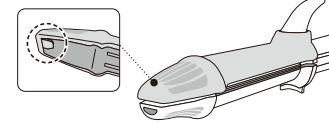

バレル下部

①バレル下部用耐熱性シリコンカバーの後部をスタンド部に装着。

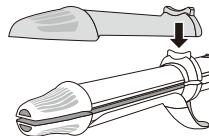

②そのまま耐熱性シリコンカバー前部の裏にある突起を、ヘッドキャップホールに差し込むように、耐熱性シリコンカバー全体をバレル下部にかぶせる。

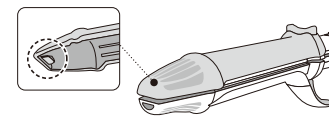

※「KINUJO 2WAY IRON」以外には使用しないでください。

仕 様

電 源	100-240V 50/60Hz [海外兼用] ※世界の電圧と電源プラグ形状一覧表はP13をご覧ください。
消 費 電 力	56-68W
本 体 サ イ ズ	約318(W) × 37(D) × 72(H) mm
プレートサイズ	約100mm × φ26mm
本 体 質 量	約275g
温 度 調 節	5段階(約120~200℃)
コードの長さ	約2.0m
付 属 品	耐熱性シリコンカバー、取扱説明書(保証書付き)

※製品の定格・仕様・デザインは改良のため、予告なく変更することがありますのでご了承ください。

■ 30分オートパワーオフ機能

安全のため、最後のボタン操作から約30分後に自動的に電源がOFFになります。継続してご使用になる場合は、再度電源をONにしてください。

■ メモリー機能

最後に設定した温度を自動的に記憶します。

ご使用の前に

ご使用になる前に、以下の点をご確認ください。

⚠ 注意

髪をドライヤーなどで十分に乾かし、ブラッシングで毛流れを整える。
(本製品は湿った髪にも使用できますが、その場合は髪の表面に水滴がなくなるまで乾かしてください)

◇髪を傷める原因。

プレート・バレルおよびその周辺部は非常に熱くなるので、手や肌に触れないようにする。

◇やけどの原因。

髪と同じ箇所に長く使用しない。

◇髪を傷める原因。

家庭用のパーマ、縮毛矯正液と同成分(還元剤)が入ったくせ伸ばし製品とは併用しない。

◇髪を傷める原因。

縮毛矯正、パーマをかけた後、3~4日は使用しない。

◇髪を傷める原因。

ヘアカラーで髪を染めた後、3~4日は使用しない。

◇髪を傷める原因。

ヘアマニキュアで髪を染めた場合はよく薬剤を洗い流し、乾かしてから使用する。

◇髪を傷める原因。

常に電源コードはゆとりを持った状態で使用する。

◇断線・ショート・発火・けがの原因。

電源コードが折れ曲がったり、引っ張られた状態で使用しない。

◇断線・ショート・発火・けがの原因。

電源コードによじれをおこさないで使用する。

◇断線・ショート・発火・けがの原因。

電源コードが異常に熱を持っているときは使用しない。

◇断線・ショート・発火・けがの原因。

アイロンの使いかた

- ① 電源プラグをコンセントに差し込み、「電源・温度調節ボタン」を1秒以上長押しして電源をONにする。
 - ◇電源がONになると、温度表示部と電源・温度調節ボタンが点灯。
設定した温度のランプ(橙)とインジケーター(白)が点滅し、温度上昇を開始します。
 - ◇初めて使用する際の温度表示は160℃になっておりますが、2回目以降は前回設定した温度が表示されます。(メモリー機能)
- ② 「電源・温度調節ボタン」を押して、お好みの温度に設定する。
 - ◇設定温度は約120℃～200℃まで、20℃ずつ調節ができます。
→ 120℃ → 140℃ → 160℃ → 180℃ → 200℃ →
 - ◇プレート・バレルの温度が設定温度に到達すると、設定した温度のランプ(橙)とインジケーター(白)が点滅から点灯に変わります。
- ③ 希望のヘアスタイルに合わせてスタイリングする。
 - ◇本製品はこの一本で、カールとストレートの両方のスタイリングが可能です。希望のヘアスタイルに合わせて、本体背面の「モード切替スイッチ」を切り替えてご使用ください。

カール

プレートを閉じたまま、モード切替スイッチを「Curl」の方向にスライドさせる。

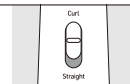

バレルとクリップの間に髪を挟み、カールをつけたい箇所まで髪を巻き込む。

ストレート

モード切替スイッチを「Straight」の方向にスライドさせ、プレートを開く。

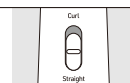

上部プレートと下部プレート間に髪を挟み、毛先までアイロンを滑らせる。

ストレートモード使用時は、事前に付属の「耐熱性シリコンカバー」を装着してからご使用ください。

- ※耐熱性シリコンカバーは、やけどを完全に防止するものではありません。(「耐熱性シリコンカバー」の取り付け方は、P6を参照ください)
- ※やけど防止のため「耐熱性シリコンカバー」の取り付け・取り外しの際は、必ずプレート・バレルが完全に冷めた状態で行ってください。
- ※「KINUJO 2WAY IRON」以外には使用しないでください。

ご使用後は

- ① 「電源・温度調節ボタン」を1秒以上長押しして電源をOFFにする。
- ② 電源プラグをコンセントから抜く。

ご使用後は、以下の点を必ずお守りください。

⚠ 注意

電源プラグを抜くときは、電源コードを引っ張らずに必ず電源プラグを持って抜く。
◇ショート・感電・火災の原因。

本体が完全に冷めるまで、プレート・バレルおよびその周辺部に触れない。
◇やけどの原因。

使用直後は、プレート・バレルおよびその周辺部は非常に熱くなっているので、紙や布などの燃えやすいものの近くには置かない。
◇火災・変色・変形の原因。

収納時に電源コードを本体に巻き付けない。
◇断線・ショート・火災・発火の原因。

子供や乳幼児の手の届く場所に保管しない。
◇やけど・感電・けがの原因。

電源プラグやプレート・バレル部分にホコリや汚れが付着しないように定期的に掃除する。
◇湿気などによる絶縁不良・火災・故障・性能の低下の原因。

お手入れのしかた

必ず、電源プラグをコンセントから抜き、本体が冷えてから行ってください。

本体およびプレート・バレル表面の汚れは、ぬるま湯か中性洗剤を含ませた柔らかい布で拭き取り、その後、ティッシュや乾いた布で残った水分を拭き取ります。

⚠ 注意

本製品は水洗いしない。

○故障・ショート・発火の原因。

お手入れする際は、シンナー、アルコール、ベンジン、ガソリン、有機溶剤などは使わない。

○変形・変色・ひび割れの原因。

本体に整髪料や化粧品がついたまま放置しない。

○変形・変色・ひび割れ・故障の原因。

■ 本製品を破棄される場合について

本製品を破棄される際は、お住まいの各自治体の規定をご確認ください。

修理を依頼される前の確認事項

下記をご覧ください、処置後なお異常がある際は、まず電源プラグを抜き、本製品と保証書・購入履歴（お買い上げになられた年月日、店舗名がわかるレシートや領収書）をご用意いただき、お客様相談窓口【TEL:049-236-3380（平日9:30～12:30、13:30～17:30）】までお問い合わせください。

症 状	考えられる原因	処 置
使用中に温度が変わる。	→ 使用中、電源・温度調節ボタンに指が触れてしまった。	→ 電源・温度調節ボタンに手が触れないように注意する。
プレートが開かない。	→ モード切替スイッチが「Straight」モードになっていない。	→ モード切替スイッチを「Straight」の方向にカチッと音がするまでスライドさせる。
使用中にプレートが開く。	→ モード切替スイッチがしっかりロックされていない。	→ モード切替スイッチを「Curl」の方向にカチッと音がするまでスライドさせる。
	→ 使用中にモード切替スイッチに指が触れてしまった。	→ モード切替スイッチに指が触れないように注意する。
電源プラグ、電源コードが異常に熱い。	→ 電源コードが断線している。 → 電源コードが断線している。	→ 弊社にお問い合わせください。 【お客様相談窓口】 ■ TEL:049-236-3380 （平日9:30～12:30、13:30～17:30） ■ E-mail: cus@kinujo.jp
プレートやバレルが熱くならない。		
本体が部分的に変形している。		
電源コードを折り曲げたり、電源コードを回転させると、通電したり、しなかったりする。		

世界の電圧と電源プラグ形状一覧表

● プラグとコンセントの種類

◇この商品はAタイプのプラグです。変換プラグなしでご使用いただけます。

◇A以外のタイプは、変換プラグが必要です。別途ご注意ください。



※イラストは実際の製品と異なる部分があります。

地域	国・地域名	プラグ	電圧 (V)	周波数 (Hz)
アジア	日本	A	100	50/60
	インド	B, BF, C, SE	115/230/240	50
	インドネシア	A, B, BF, C	127/220/230	50
	韓国	A, C, SE	110/220	60
	カンボジア	A, C	120/220	50
	シンガポール	A, B, BF, C	115/230	50
	タイ	A, B, BF, C	110/220	50
	台湾	A, C, O	110/220	60
	中華人民共和国	A, B, BF, C, O	110/220	50
	フィリピン	A, B, C, O	120/230/240	60
	ベトナム	A, BF, C, SE	110/220	50
	香港特別行政区	B, BF, C	200/220	50
	マカオ特別行政区	A, B, BF, C, SE	115/127/220	50
	マレーシア	B, BF, C, SE	240	50
北米、中南米	米国(ハワイ含む)	A	120	60
	カナダ	A, BF	120/240	60
	メキシコ	A, C, SE	120/127/230	50
	イギリス	B, BF, C	230/240	50
ヨーロッパ	イタリア	A, C, SE	125/220	50
	オランダ、ギリシャ、スウェーデン	B, C, SE	230	50
	スペイン	A, C, SE	127/220	50
	ドイツ	A, C, SE	127/230	50
	フランス	A, C, O, SE	127/230	50
	ロシア	A, B, C, SE	127/220	50
オセアニア	オーストラリア	O	240/250	50
	グアム	A, BF, O	120/240	50
	サイパン	A	110	60
	ニュージーランド	O	230/240	50
中近東・アフリカ	アラブ首長国連邦	B, BF, C	220/240	50
	エジプト	BF, C, SE	220	50
	トルコ	B, C, SE	220	50

※国・地域によっては上記表と異なることもございます。より正確な情報は大使館等にお問い合わせください。

保証規定

- お買い上げ日から裏面の保証期間内で、取扱説明書、本体貼り付けラベルその他注意書きに従った正常な使用状況で故障した際は、本記載内容に基づき無料保証いたします。
- 保証期間内に故障し無料保証を受ける際は、①本製品に保証書・購入履歴（お買い上げになられた年月日、店舗名がわかるレシートや領収書）をご用意いただき、お客様相談窓口【TEL:049-236-3380（平日9:30～12:30、13:30～17:30）】までお問い合わせください。②別途指定の住所にご郵送ください。その際の郵送費はお客様負担となりますので予めご了承ください。本製品は出張修理・出張交換は行なっていません。
- ※ KINUJO公式サイトでご購入されたお客様は、ご購入者名、ご購入時の配送先住所により、弊社でお買い上げ年月日を特定させることも可能です。
- 贈答品の場合は購入者様の情報をご確認のうえ、弊社へご連絡ください。
- 保証期間内でも次のような場合には有償となります。
 - 使用上の誤りおよび不適当な修理や改造による故障および損傷。
 - （ロ）お買い上げ後の移動、落下、引越し、輸送等による故障または破損。
 - （ハ）火災、地震、水害、落雷その他天災地変、異常電圧、公害、塩害、ガス害（硫化ガス）その他の外部的要因による故障または破損。
 - （ニ）取扱説明書に記載されている使用方法以外で使用された場合の故障および損傷。
 - （ホ）必要書類の提示がない場合。（購入履歴が不明確な場合）
 - （ヘ）消耗部品の交換、仕様変更など。
 - （ト）通常の使用以外による故障損傷の場合。
 - （チ）KINUJO公式サイトや正規代理店以外で購入されたものや中古品の場合。（転売等、弊社にて流通経路が不明確なもの）
 - （リ）保証書にお買い上げ年月日、お客様名、販売店舗印が記入のない場合。また、字句を書き替えられた場合。
 - （ヌ）本体lot No.の確認が取れない場合。
 - （ル）一般家庭以外（例・業務使用など）で使用し、故障および損傷した場合。
- 本書は日本国内のみにおいて有効です。
- 本書は再発行いたしませんので紛失しないように大切に保管してください。

KINUJO 公式アカウント

お得なサロン優待情報や、プロスタイリストによるヘアアレンジ動画を日々
配信中☆



KINUJO公式サイト



Youtube公式チャンネル



LINE@公式アカウント



X公式アカウント
@KINUJO_official



instagram公式アカウント
@kinujo.jp

<https://www.kinujo.jp/>



MEMO

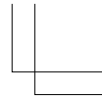
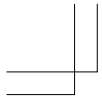

MEMO

MEMO

